

**Montageanleitung**  
**Fixing instructions**  
**Notice de montage**  
**Montage handleiding**

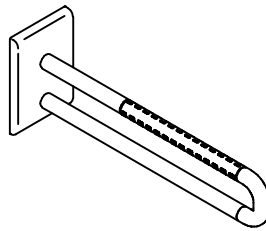

Wandstützgriff Serie NY.467/367  
 Barres d'appui murales Série NY.467/367  
 Wall support rail serie NY.467/367  
 wandesteun-greep serie NY.467/367

NORMBAU GmbH  
 77871 Renchen/Germany · Schwarzwaldstraße 15

**(DE)** Verankerungsgrund prüfen und Befestigungsmaterial festlegen. Die Montage ist vom Fachmann auszuführen. Bei nicht fachgerechter Montage wird von NORMBAU keine Haftung für Folgeschäden übernommen. Max. zul. Belastung auf dem Produkt 125kg.

Pflegehinweis: Reinigung mit weichem, feuchtem Tuch, evtl. mit handelsüblichen Spülmitteln. Keine scheuernden oder stark säurehaltigen Reinigungsmittel verwenden!

Die Gewährleistung beträgt entsprechend der derzeitigen gesetzlichen Regelung 2 Jahre. Die Montage ist vom Fachmann auszuführen. Bei nicht fachgerechter Montage oder nicht sachgemäßer Verwendung wird von NORMBAU keine Haftung für Folgeschäden übernommen.

**(FR)** Analyser la composition du support et déterminer le matériel de fixation. La fixation doit être effectuée par un professionnel. En cas de fixation inadaptée, NORMBAU n'assure aucune garantie. Charge maximale 125kg.

Conseils d'entretien: Nettoyage avec un chiffon doux humide, éventuellement avec des produits de nettoyage ou de désinfection courants. Ne pas utiliser de produits à récurer ou d'acides!

La durée de garantie est de deux ans selon la réglementation légale en vigueur. La fixation doit être effectuée par un professionnel. En cas de fixation inadaptée, NORMBAU n'assure aucune garantie.

**(GB)** Verify anchoring base and determine fixing material accordingly. The fixing has to be done by skilled workers only. If fixing has not been done professionally, NORMBAU will not assume liability for any consequential damages. Max. load for this product: 125kgs.

Recommendation for cleaning: Please clean with a soft, damp cloth. If necessary use only mild detergent, but NOT scouring or strong acidic cleaners.

According to present legislation the guarantee period is two years. The fixing has to be done by skilled workers only. If fixing has not been done professionally and in case of inappropriate use, NORMBAU will not assume liability for any consequential damages.

**(NL)** Montage ondergrond controleren en bevestigingsmateriaal bepalen. De montage dient door een vakman te gebeuren. Bij niet montage door een specialist kan de aansprakelijkheid voor eventuele gevolgschade niet verhaald worden bij NORMBAU. Max. toelaatbaar gewicht op het produkt 125kg.

Onderhoudsadvies: Reinigen met een zachte, vochtige doek evt. met een afwasmiddel in de handel verkrijgbaar. Geen schuur of sterk zuurhoudende reinigingsmiddelen gebruiken.

De garantie is in lijn met de huidige wettelijke regeling 2 jaar. De montage is door een vakman uit te voeren. Bij niet montage door een specialist kan de aansprakelijkheid voor eventuele gevolgschade niet neergelegd worden bij NORMBAU.

<b>(DE)</b> Verankerungsgrund <b>(GB)</b> Anchoring base	Befestigungsmaterial Fixing material		<b>(FR)</b> Support <b>(NL)</b> Montage ondergrond	Matériel de fixation Bevestigingsmateriaal
<b>(DE)</b> Beton $\geq$ B15, Vollziegel $\geq$ Mz12, Kalksandstein $\geq$ KSV12 <b>(GB)</b> Concrete $\geq$ B15 Brick $\geq$ Mz12 sand lime brick $\geq$ KSV12	3 Universal-Dübel S12 + 3 Senk-Holzschrauben $\varnothing$ 10x80  3 universal fixing S12 + 3 Countersunk wood screws $\varnothing$ 10x80		<b>(FR)</b> Maçonnerie, béton, brique pleine, brique silico-calcaire pleine. <b>(NL)</b> Beton B15 Normale bouwsteen Mz 12 Kalkzandsteen KSV12	3 chevilles universelles S12 + 3 vis à bois $\varnothing$ 10x80  3 Universele pluggen S12 + 3 verzonken houtschroeven 10x80
<b>(DE)</b> Leichtbauwand mit Hinterfüterung aus Hartholz oder bei Vorwandintstallation mit Befestigungsplatte aus min. 20mm dickem Hartholz. <b>(GB)</b> Lightweight partition wall and fixing in front of the wall with premounted steel mounting plate.	3 Senk-Holzschrauben $\varnothing$ 10x80 (Montageset MS 4.9 C3 Best.Nr. 0447 75)  3 Countersunk wood screws $\varnothing$ 10x80 (Fixing set MS 4.9 C3 Product code 0447 75)		<b>(FR)</b> Cloisons légères (type Placoplâtre avec renfort en bois dur de 20mm minimum. <b>(NL)</b> Lichte wanden van gips-karton, spaanplaat of vezelplaten met een vulling van min. 20mm dik hardhout.	3 vis à bois $\varnothing$ 10x80mm (kits de montage MS 4.9C3 code article 544775)  3 verzonken houtschroeven 10x80
<b>(DE)</b> Leichtbauwand und Vorwandintstallation mit vorgerichteter Befestigungsplatte aus Stahl. <b>(GB)</b> For fixing to lightweight partition wall and fixing in front of the wall with premounted steel mounting plate	3 Senkschrauben M10x60 DIN 7991  3 Countersunk screws M10x60 DIN 7991		<b>(FR)</b> Cloisons légères (type Placoplâtre) avec renfort en acier. <b>(NL)</b>	3 vis M10x60 DIN 7991
<b>(DE)</b> Gasbeton $\geq$ G2/V2 <b>(GB)</b> Aerated concrete $\geq$ G2/V2	Injektionsanker, z.B. 3 Fischer FI M10 + 3 Senkschrauben M10x35 DIN 7991  Injektion anchor, e.g. 3 Fischer FI M10 + 3 Countersunk screws M10x35 DIN 7991		<b>(FR)</b> Béton cellulaire <b>(NL)</b> Gasbeton G2/V2	Cartouches de scellement type Hilti ou Spit + 3 vis M10x35 DIN 7991  Injektieanker bijv. 3 fischer FI M10 N + 3 verzonken schroeven M10x35 DIN 7991
<b>(DE)</b> Hohlziegel/ Kalksandlochstein $\geq$ HLz4, Hohlblockstein $\geq$ Hbl2 <b>(GB)</b> Air brick / Air sand-lime perforated brick $\geq$ HLz4, Hollow block $\geq$ Hbl2	Injektions-Netzanker, z.B. 3 Fischer FI M10 N + 3 Senkschrauben M10x35 DIN 7991  Net covered injection anchor, e.g. 3 Fischer FI M10 N + 3 Countersunk screws M10x35 DIN 7991		<b>(FR)</b> Brique silico-calcaire creuse <b>(NL)</b> Holle bouwsteen/holle kalkzandsteen Hlz 4 porisosteek Hbl 2	Cartouches de scellement avec tamis d'injection type Hilti ou Spit + 3 vis M10x35 DIN 7991  Injektie net anker bijv. 3 fischer FI M10 N + 3 verzonken schroeven M10x35 DIN 7991

**(DE)** Bohrschablone ausrichten und Bohrungen kennzeichnen. Dübellöcher bohren

**(GB)** Align template and mark drilling positions. Drill holes for the anchors.

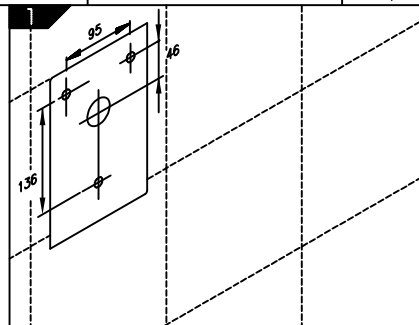

**(FR)** Positionner le gabarit de perçage et marquer les perçage. Percer les trous pour les chevilles.

**(NL)** Boorschabloon plaatsen en beringen aftekenen. Gat en voor de pluggen boren.

EDV-Nr. 8214 510/C 14.07.21

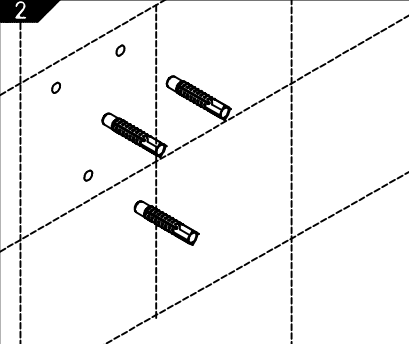
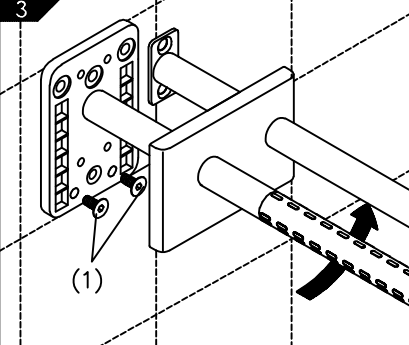
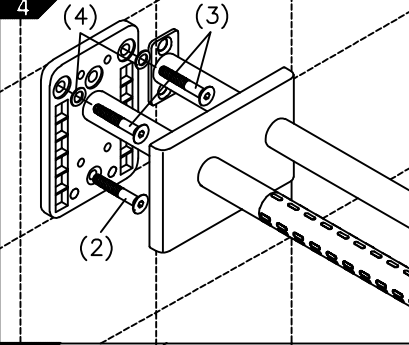
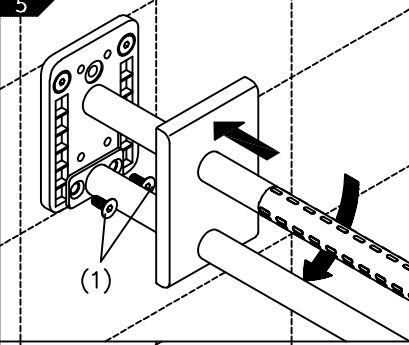
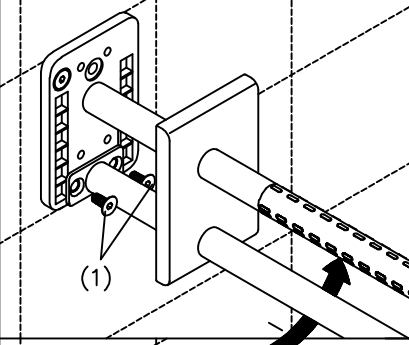
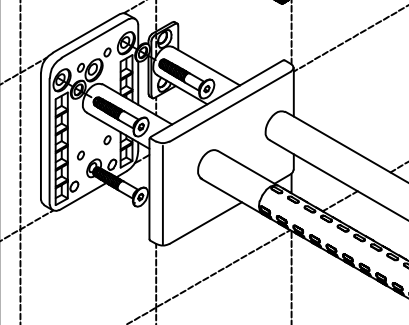
<p>Ⓓ Dübellöcher bohren und Dübel einsetzen.</p> <p>Ⓒ Drill plug holes and insert plugs.</p>	<p>2</p> 	<p>Ⓕ Percer les trous de fixation et introduire les chevilles.</p> <p>Ⓖ Gaten voor de pluggen boren en de pluggen plaats.</p>
<p>Ⓓ Schrauben (1) lösen, unteren Holm zur Seite schwenken.</p> <p>Ⓒ Remove screws (1) and turn lower bar sideways.</p>	<p>3</p> 	<p>Ⓕ Retirer les vis (1), et faire pivoter la barre inférieure sur le côté</p> <p>Ⓖ Schroeven (1) verwijderen, onderste deel naar de zijkant draaien.</p>
<p>Ⓓ Untere Befestigungsschraube (2) einschrauben. Schrauben (3) mit Unterlegscheiben (4) leicht anziehen, Montageplatte senkrecht ausrichten, Schrauben fest anziehen.</p> <p>Ⓒ Screw in lower fixing screw (2). Tighten slightly screws (3) with washers (4) align the mounting plate vertically tighten screws.</p>	<p>4</p> 	<p>Ⓕ Fixer la vis inférieure (2). Serrer légèrement les vis (3) avec les rondelles (4), repositionner le support mural verticalement, et serrer les vis à fond.</p> <p>Ⓖ Onderste bevestigingsschroef (2) erin schroeven. Schroef (3) met montage-schijf (4) licht aandraaien. Montageplaat waterpas stellen, schroeven aandraaien.</p>
<p>Ⓓ Holm nach unten schwenken und mit Schrauben (1) befestigen. Abdeckkappe aufrasten.</p> <p>Ⓒ Turn bar downwards and fix with screws (1). Clip on cover.</p>	<p>5</p> 	<p>Ⓕ Faire pivoter la barre vers le bas et la fixer à l'aide des vis (1) sur le support mural. Cliper le cache sur le support mural.</p> <p>Ⓖ Onderste deel naar beneden draaien en met schroeven (1) bevestigen. Afdekkap plaatsen.</p>
<p>Ⓓ Demontage Abdeckkappe abhebeln. Schrauben (1) entfernen und unteren Holm nach oben schwenken.</p> <p>Ⓒ Removing Unclip cover. Remove screws (1) and turn lower bar upwards.</p>		<p>Ⓕ Démontage Soulever le cache. Retirer les vis (1) et faire pivoter la barre inférieure vers le côté.</p> <p>Ⓖ Demontage Afdekkap verwijderen. Schroeven (1) verwijderen en het onderste deel naar boven draaien.</p>
<p>Ⓓ Stützgriff abschrauben.</p> <p>Ⓒ Unscrew support rail.</p>		<p>Ⓕ Retirer les vis du support mural.</p> <p>Ⓖ Steun-greep losschroeven.</p>